

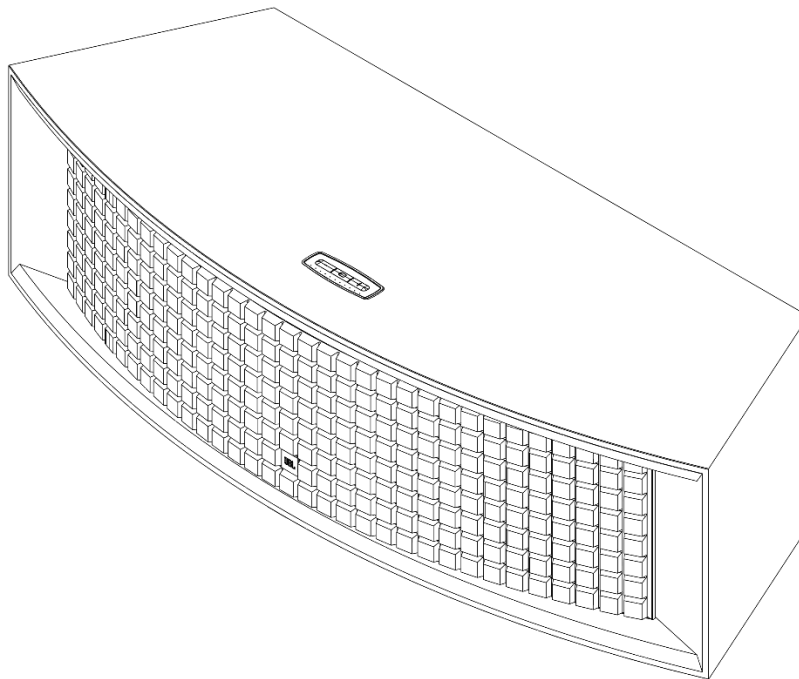

L75ms

Integrierte Musikanlage



Bedienungsanleitung

©2022 Harman International Industries, Incorporated
Änderungen an Merkmalen, Spezifikationen und Aussehen können ohne vorherige Ankündigung erfolgen.



[JBL.com/Specialty-Audio/](https://www.jbl.com/Specialty-Audio/)

WICHTIGE SICHERHEITSINFORMATIONEN

1. Bitte diese Anweisungen lesen.
2. Diese Bedienungsanleitung aufbewahren.
3. Alle Warnungen sind zu beachten.
4. Alle Anweisungen sind zu befolgen.
5. Das Gerät nur mit einem trockenen Tuch reinigen.
6. Die Belüftungsschlitze dürfen nicht blockiert werden. Installiere dieses Gerät gemäß den Anweisungen des Herstellers.
7. Stelle das Gerät nicht in der Nähe von Wärmequellen wie Heizkörpern, Wärmespeichern, Öfen oder anderen Geräten (einschließlich Verstärkern) auf, die Wärme erzeugen.
8. Setze nicht die Sicherheitsfunktion des polarisierten oder geerdeten Steckers außer Kraft. Ein polarisierter Stecker besitzt zwei Stifte, wobei einer breiter als der andere ist. Ein geerdeter Stecker hat zwei Stifte und einen dritten Erdungsstift. Der breitere Stift oder der dritte Erdungsstift dient deiner Sicherheit. Wenn der mitgelieferte Stecker nicht in die Steckdose passt, dann frage einen Elektriker nach einem Ersatz für die veraltete Steckdose.
9. Achte darauf, das Netzkabel so zu positionieren, dass man weder darauf treten kann noch dass das Kabel insbesondere an Steckern, Steckdosen oder am Gerät direkt eingeklemmt wird.
10. Verwende nur Zubehörteile, die vom Hersteller angegeben wurden.
11. Verwende das Produkt nur mit Wagen, Ständer, Stativ, Halterung oder Tisch, die vom Hersteller angegeben oder mit dem Gerät mitgeliefert wurden. Bei der Verwendung eines Wagens ist beim Bewegen des Wagens/ Geräts vorsichtig vorzugehen, um Verletzungen oder ein Umkippen zu vermeiden.
12. Trenne das Gerät während eines Gewitters oder bei Nichtverwendung über einen längeren Zeitraum von der Netzstromversorgung.
13. Überlasse Wartungsarbeiten qualifizierten Kundendienst-Mitarbeitern. Eine Wartung ist erforderlich, wenn das Gerät in irgendeiner Weise beschädigt wurde, falls zum Beispiel das Stromversorgungskabel oder der Stecker beschädigt ist, Flüssigkeit verschüttet wurde oder Gegenstände in das Gerät gefallen sind, das Gerät Regen oder Feuchtigkeit ausgesetzt wurde, nicht ordnungsgemäß funktioniert oder heruntergefallen ist.



14. Trenne zum vollständigen Trennen dieses Geräts von der Netzstromversorgung den Netzkabelstecker von der Netzsteckdose.
15. Der Netzstecker des Netzkabels muss leicht zugänglich bleiben.
16. Dieses Gerät darf nur mit dem vom Hersteller gelieferten Netz- und/oder Ladekabel zu verwendet werden.

Die folgenden Anweisungen gelten möglicherweise nicht für wasserdichte Geräte. Weitere Informationen für wasserdichte Geräte sind in der Bedienungsanleitung oder in der Schnellstartanleitung deines Geräts enthalten.

- Verwende dieses Gerät nicht in der Nähe von Wasser.
- Dieses Gerät darf nicht tropfendem Wasser oder Spritzwasser ausgesetzt werden. Stelle außerdem sicher, dass keine mit Flüssigkeiten gefüllten Gegenstände – wie beispielsweise Vasen – auf diesem Gerät abgestellt werden.

WARNUNG: DIESES GERÄT DARF NICHT REGEN ODER FEUCHTIGKEIT AUSGESETZT WERDEN, UM DIE GEFAHR VON BRÄNDEN ODER ELEKTRISCHEN SCHLÄGEN ZU VERRINGERN.

VORSICHT	
GEFAHR DURCH ELEKTRISCHEN SCHLAG. NICHT ÖFFNEN.	
	DIESES SYMBOL AUF DEM PRODUKT BEDEUTET, DASS INNERHALB DES PRODUKTGEHÄUSES EINE NICHT ISOLIERTE, GEFÄHRLICHE SPANNUNG VORHANDEN IST, DIE ZU EINEM STROMSCHLAG FÜHREN KANN.
	DIESES SYMBOL AUF DEM PRODUKT BEDEUTET, DASS IN DIESER BEDIENUNGSANLEITUNG WICHTIGE BETRIEBS- UND WARTUNGSANWEISUNGEN ENTHALTEN SIND.

Besuche die Produktseite unter jbl.com/specialty-audio und lade das Sicherheitsdatenblatt herunter, um eine vollständige Liste der Sicherheitshinweise zu erhalten.

Inhaltsverzeichnis

WICHTIGE SICHERHEITSINFORMATIONEN	2
Produktübersicht	4
Grundlegender Verdrahtungsplan	4
Verpackungsinhalt.....	4
Anschlüsse auf der Rückseite	5
Bedienelemente auf der Oberseite	6
Fernbedienungstasten	6
Erste Einstellung	7
Aufstellen des Lautsprechers.....	7
Koppeln der Fernbedienung.....	7
Verbindbare Quellen	8
Verbinden mit Netzwerk	8
Verbinden von Bluetooth-Gerät.....	9
Verwendung der L75ms	10
Aufwecken aus dem Standby-Modus.....	10
Auswählen und Wiedergeben von Quellen	10
Regeln der L75ms-Lautstärke	11
Klangfeldverbesserung (SFX).....	11
Technische Daten	12
Spezifikation der kabellosen Verbindungen	12
Produktspezifikationen	12
Fehlerbehebung	13
Wiederherstellen der Werkseinstellungen.....	13
Aktualisieren der Firmware	13
Warenzeichen und Lizenzen	14

Produktübersicht

Die L75ms unterstützt eine Vielzahl von Quellen, von kabellosem Streaming über Bluetooth und WLAN bis hin zu kabelgebundenen Quellen wie einem Plattenspieler oder Fernseher. Während einige Anschlüsse spezifisch sind, können andere von jedem beliebigen Gerät genutzt werden, das mit dem Anschlusstyp kompatibel ist.

Grundlegender Verdrahtungsplan

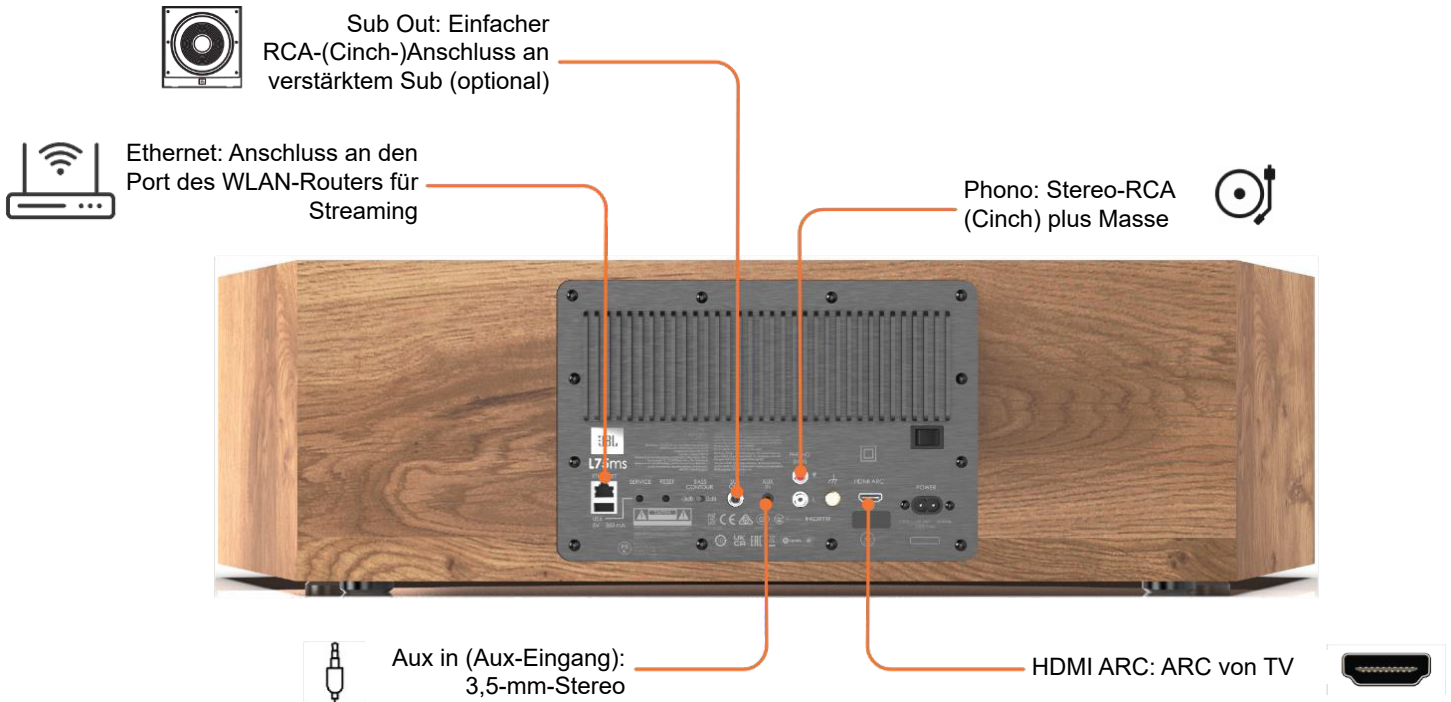

Verpackungsinhalt

- 1x L75ms Integrierte Musikanlage
- 1x Quadratisches Gitter
- 1x HF-Fernbedienung
- 1x Regionalspezifisches Netzkabel

Anschlüsse auf der Rückseite

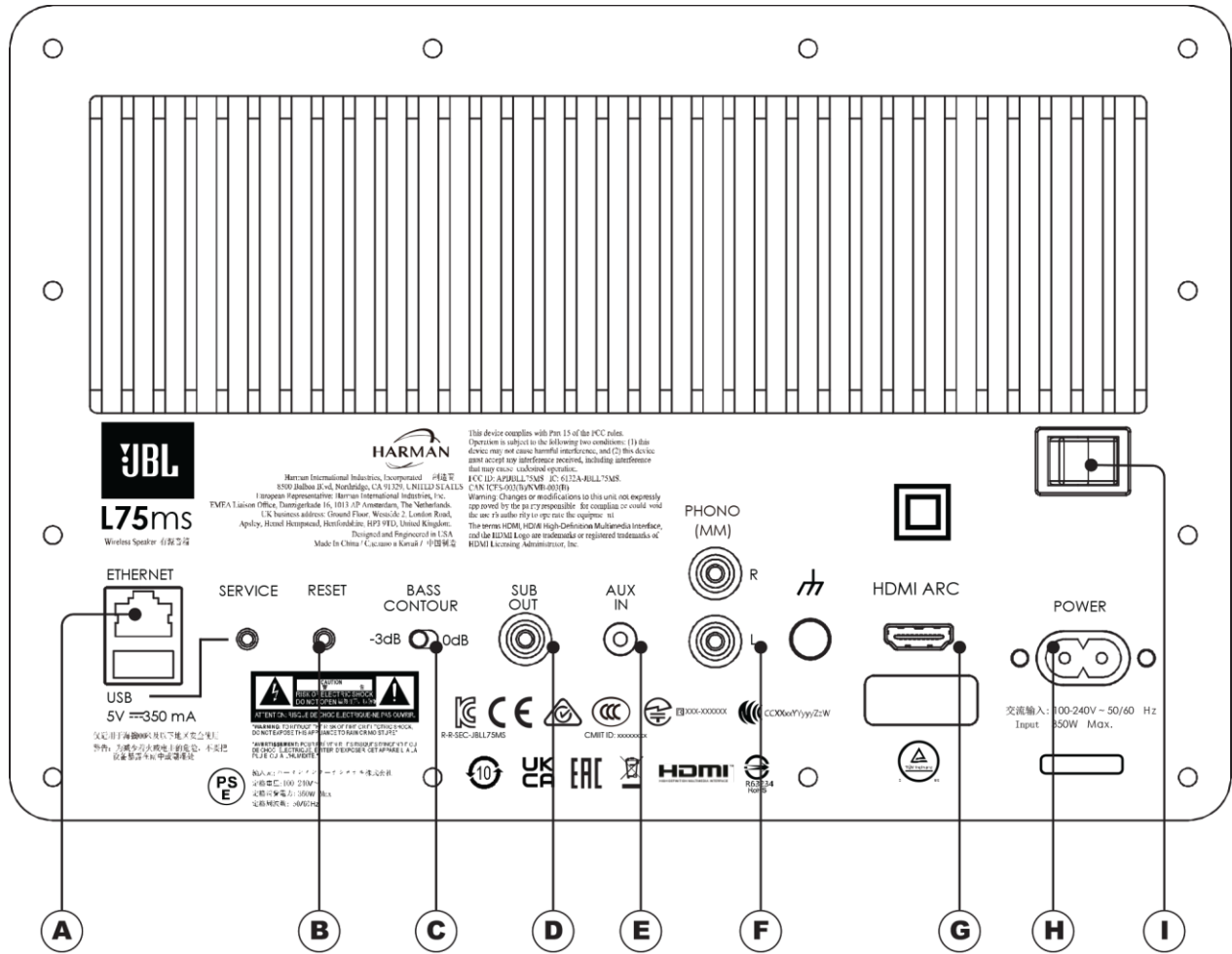

HINWEIS: Anschlüsse, die hier nicht vermerkt sind, sind nur für Servicezwecke gedacht und haben für den normalen Gebrauch keine Funktion.

A Ethernet	RJ-45 10/100 bit
B Reset	Setzt den L75ms auf die Werkseinstellungen zurück. Weitere Einzelheiten siehe Wiederherstellen der Werkseinstellungen .
C Bass Contour	Verwende diese Option, um die Basiskompensation aufgrund der Nähe zu Begrenzungen anzupassen. Weitere Einzelheiten siehe Aufstellen des Lautsprechers .
D Sub Out	Einfacher RCA-(Cinch) – Anschluss an Powered Sub mit LFE-Eingang
E Aux In	3,5 mm TRS Stereo Analog
F Phono In (MM)	Stereo-RCA-(Cinch) für Moving Magnet (MM)-Phono-Tonabnehmer mit Masseanschluss. Hinweis: Dieser Eingang ist für die für einen Plattenspieler erforderliche Verstärkung konfiguriert und ist nicht für analoge Line-Pegel-Ausgänge gedacht.
G HDMI ARC	Standard-HDMI mit ARC für die Verwendung des TV-ARC-Eingangs. Nur für 2-Kanal-PCM-Signale
H AC Power	Mit dem mitgelieferten Netzkabel anschließen.
I Netzstromschalter	Vergewissere dich, dass sich der Schalter in der Position „Aus“ befindet, wenn Quellen angeschlossen oder getrennt werden.

Bedienelemente auf der Oberseite

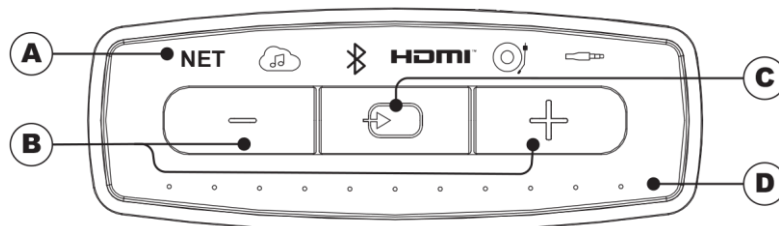

A Quellenindikatoren	Zeigen den Verbindungsstatus an. NET – Weiß=Verbunden Blinkend=Suche Rot=Netzwerk deaktiviert Quellen – Weiß=Aktiv Aus=Nicht aktiv
B Lautstärkeregler	Regelt die Ausgangslautstärke des Lautsprechers
C Quellenauswahl	Drücken, um zur nächsten Quelle zu wechseln.
D Lautstärkeanzeige	Die Punkte leuchten mit zunehmender Lautstärke von links nach rechts auf.

Fernbedienungstasten

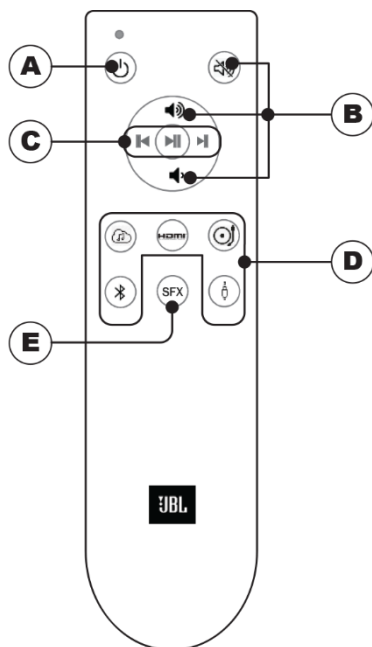

A Ein/Aus	Schaltet die L75ms EIN oder AUS
B Lautstärkeregler	Lauter / Leiser und Stumm
C Wiedergabesteuerung	Zurück / Weiter und Wiedergabe / Pause
D Direkte Quellenauswahl	Netzwerk-Streaming / HDMI-ARC / Phono / Bluetooth / 3,5 mm TRS Stereo Analog
E SFX Soundfeld Verbesserung	Drücke diese Taste, um die Ausgabe auf ein größeres Klangfeld zu erweitern. Weitere Einzelheiten siehe Klangfeldverbesserung (SFX) .

Hinweis: Durch Drücken einer beliebigen Taste auf der Fernbedienung wird die L75ms aus dem Standby-Modus aufgeweckt.

Erste Einstellung

Aufstellen des Lautsprechers

Einstellen der Kompensation für Begrenzungen

Die L75ms wurde für die Aufstellung auf einem Schrank oder Tisch in einem offenen Bereich ohne Begrenzungen wie Wände oder Schrankoberflächen konzipiert. Der Bass Contour-Schalter wird verwendet, um die Aufstellung des Lautsprechers auf einem Regal zu kompensieren, bei der die Seiten- und Oberseitenbegrenzungen nahe am Lautsprecher liegen.

Stelle den Bass Contour-Schalter so ein, dass die Nähe des Lautsprechers zu seitlichen Begrenzungen wie Wänden oder innerhalb eines Regals oder Schranks dabei berücksichtigt wird. In der Nähe einer Begrenzung sollte der Schalter auf -3 dB stehen, damit der Basswiedergabepegel aufrechterhalten wird.

Lautsprecher oben auf dem Schrank und von den Wänden entfernt. Basskontur auf 0 dB einstellen

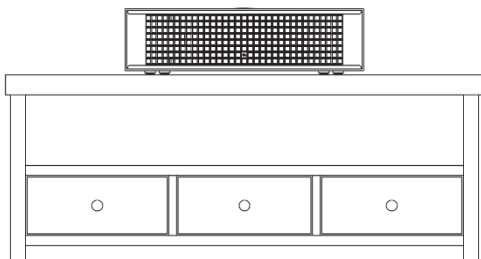

Lautsprecher im Regal oder in Wandnähe.

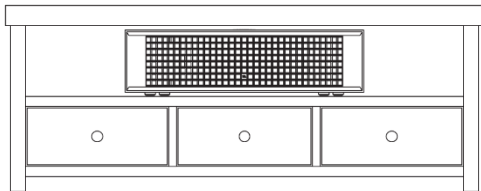

Basskontur auf 3 dB einstellen



Koppeln der Fernbedienung

Bevor die L75ms über die mitgelieferte Fernbedienung gesteuert werden kann, muss diese mit der L75ms gekoppelt werden.

1. Halte die Tasten Lautstärke-Minus- und Quellenauswahl auf dem oberen Bedienfeld gleichzeitig 2 Sek. lang gedrückt, um den Kopplungsmodus zu starten.
2. Halte die Tasten Netzwerk Streaming und Wiederabe / Pause auf der Fernbedienung gleichzeitig 3 Sek. lang gedrückt.

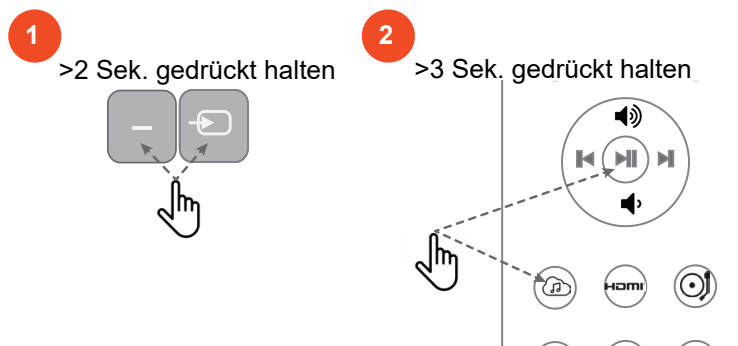

Verbindbare Quellen

AUX – Anschluss über eine 3,5 mm(1/8) TRS-Stereobuchse für analoge 2-Kanal-Anschlüsse. Die Pinbelegung entspricht der Standardkonfiguration. Siehe [Anschlüsse auf der Rückseite](#) Punkt E.

PHONO – Schließe den analogen Stereoausgang eines Plattenspielers und die Erde (GND) des Plattenspielers an den Erdanschluss der L75ms an. Beachte, dass dieser Eingang über Phono-Pegel verfügt und nicht für analoge Line-Pegel-Ausgänge gedacht ist.

Siehe [Anschlüsse auf der Rückseite](#) Punkt F.

HDMI-ARC – Anschluss an den ARC-Eingang eines Fernsehers. Wähle den ARC-Eingang am Fernsehgerät, nachdem du diese Verbindung hergestellt und die L75ms eingeschaltet hast. Siehe [Anschlüsse auf der Rückseite](#) Punkt G.

Hinweis: Der HDMI-ARC-Eingang des L75ms dekodiert keine Mehrkanal- oder Dolby-2-Kanal-Audioformate. Damit die L75ms Inhalte wiedergeben kann, die über HDMI/ARC übertragen werden, muss der Ausgang des Quellgeräts auf 2-Kanal-PCM eingestellt sein. Lies bitte in der Bedienungsanleitung des Quellgeräts nach, wie der 2-Kanal-PCM-Ausgang ausgewählt werden kann.

Verbinden mit Netzwerk

Kabelgebundene Netzwerkverbindung

Verbinde den Ethernet-Anschluss auf der Rückseite über ein CAT-5e-Kabel oder höher mit dem Ethernet-Anschluss eines WLAN-Routers. NET auf dem oberen Bedienfeld leuchtet weiß, sobald eine Netzwerkverbindung hergestellt wurde. Die L75ms ist jetzt im Netzwerk für das Casting von Mediaplayern wie Spotify oder iTunes verfügbar.

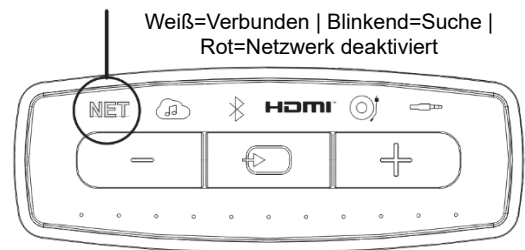

Hinweis: Wenn das NET-Symbol **ROT** leuchtet, ist das Netzwerk deaktiviert und muss aktiviert werden, um eine Verbindung herzustellen. Einzelheiten hierzu sind zu finden unter: [Aktivieren und Deaktivieren von Netzwerk und Bluetooth](#) und Bluetooth.

Wi-Fi direct - Verbindung

Die Google Home-App wird verwendet, um die L75ms mit einem Netzwerk für Android- und Apple iOS-Geräte zu verbinden. Wenn Google Home nicht verwendet wird und du ein Apple iOS-Gerät mit AirPlay verbinden möchtest, lies bitte hierzu [WLAN-Verbindung mit AirPlay](#).

WLAN-Verbindung mit Google Home

1. Lade auf deinem Mobilgerät die Google Home-App herunter und öffne sie.
2. Folge den Anweisungen von Google Home, um Geräte hinzuzufügen.
3. Folge den Aufforderungen zum Hinzufügen von Geräten. Hinweis: Wir empfehlen, dem Lautsprecher einen eindeutigen Namen zu geben, damit er später beim Streaming einfach zu finden ist.

HINWEIS: Wir empfehlen, der L75ms einen benutzerfreundlichen Namen zu geben, z. B. **Wohnzimmer-Lautsprecher**. Notiere dir den gewählten Namen, da er für die Verbindung mit dem Gerät für WLAN oder Bluetooth-Streaming verwendet wird.



WLAN-Verbindung mit AirPlay

1. Navigiere zu den Netzwerkeinstellungen für dein iOS-Gerät.
2. Wähle WLAN und navigiere zu **Neuen AirPlay-Lautsprecher einrichten**.
3. Wähle das Gerät mit dem Namen **L75MS-XXXXXX**. Die **XXXXXX** ist die entsprechende MAC-Adresse.
4. Wähle das Netzwerk aus, das die L75ms verwenden soll, und klicke auf **Weiter**.
5. Folge den Anweisungen auf dem Bildschirm, um die Einrichtung der L75ms als AirPlay-Lautsprechersystem abzuschließen.

Aktivieren und Deaktivieren von Netzwerk und Bluetooth

Die Netzwerk- und Bluetooth-Funktionen können bei Bedarf ausgeschaltet werden. Mit der gleichen Tastenbetätigung können das Netzwerk und Bluetooth wieder eingeschaltet werden.

Drücke auf dem oberen Bedienfeld gleichzeitig für >3 Sekunden auf die Tasten Quellenauswahl und Lautstärke +.

Gleichzeitig drücken

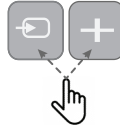

Hinweis: Wenn das Netzwerk und Bluetooth ausgeschaltet sind, gelten die folgenden Bedingungen.

- Der Lautsprecher steht nicht für Netzwerk- oder Bluetooth-Streaming zur Verfügung.
- Die Fernbedienung ist nicht funktionsfähig und das Gerät kann nur über die Tasten auf der Oberseite bedient werden.
- Das Netzwerksymbol auf dem oberen Bedienfeld ist rot und zeigt an, dass das Netzwerk ausgeschaltet wurde.

Verbinden von Bluetooth-Gerät

Die Verbindung über Bluetooth erfolgt auf die gleiche Weise wie bei anderen Bluetooth-Geräten und variiert von Mobilgerät zu Mobilgerät. Lies in der Bedienungsanleitung des angeschlossenen Geräts nach, bevor du die folgenden Schritte ausführst.

1. Wähle die Bluetooth-Quelle über die Taste auf der Fernbedienung oder über die Quellenauswahl an der Oberseite des Geräts.
2. Halte die Bluetooth-Quelle oder die Taste zur Auswahl der Quelle >3 Sekunden lang gedrückt.
3. Navigiere zum Bluetooth-Menü deines Geräts und wähle JBL L75MS aus der Liste aus. Wenn der Name während der Einrichtung von Google Home geändert wurde, wird dieser Name aufgeführt.

1 Bluetooth-Quelle auswählen



2 >3 Sek. gedrückt halten



3 L75ms im Bluetooth-Menü deines Geräts auswählen

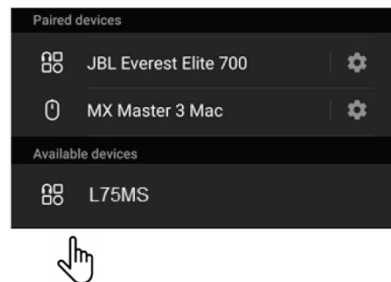

Verwendung der L75ms

Aufwecken aus dem Standby-Modus

Die L75ms wechselt in den Standby-Modus, wenn die Ein/Aus-Taste gedrückt wird oder wenn 10 Minuten lang kein Signal auf einer ausgewählten Quelle anliegt. Führe zum Aufwecken der L75ms aus dem Standby-Modus einen der folgenden Schritte aus.

- Drücke eine beliebige Taste auf der Fernbedienung oder auf dem Bedienfeld.
- Stelle eine Verbindung zur L75ms über eine Bluetooth- oder WLAN-Streaming-Quelle her.
- Schalte ein Gerät ein, das über HDMI ARC an die L75ms angeschlossen ist.

Auswählen und Wiedergeben von Quellen

Die Quellen können direkt durch Drücken der gewünschten Quellentaste auf der Fernbedienung, über die Quellenwahltaaste an der Oberseite oder automatisch für Netzwerk- oder Bluetooth-Streaming und HDMI ARC ausgewählt werden. Quellen, die automatisch abgespielt werden können, wecken die L75ms auch aus dem Standby-Modus auf.

Verwendung des oberen Bedienfelds

Die Quellen können über die Quellenauswahltaaste in der Mitte der oberen Bedienelemente ausgewählt werden. Durch Drücken der Taste wird zur nächsten Quelle auf der rechten Seite gewechselt. Eine Quelle leuchtet **weiß**, wenn sie aktiv ist.

Die Quellen können auch direkt über die Tasten der mitgelieferten HF-Fernbedienung ausgewählt werden. Weitere Einzelheiten siehe [Fernsteuerung](#) unter [Produktübersicht](#).

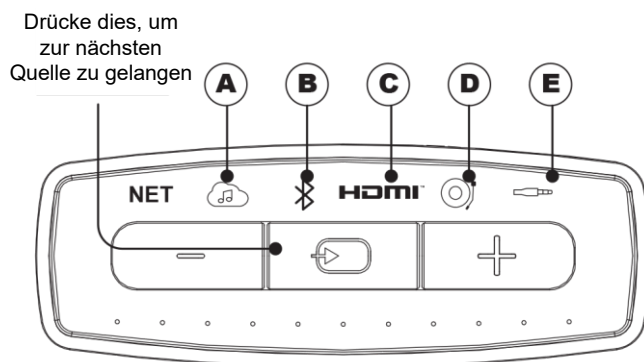

A	Streaming-Quellen	Auto-Umschaltung – Wird ausgewählt, wenn ein Gerät einen Stream startet.
B	Bluetooth	Auto-Umschaltung – Wird ausgewählt, wenn ein Gerät über Bluetooth verbunden wird. Einzelheiten zum Anschluss eines Geräts siehe Verbinden von Bluetooth-Gerät .
C	HDMI-ARC	Auto-Umschaltung – Wird ausgewählt, wenn ein an den HDMI-Eingang angeschlossenes Gerät eingeschaltet wird.
D	Phono	Analoges Stereo-Signal vom Plattenspieler.
E	AUX	Analoges Stereo-Signal über 3,5 mm TRS Stereo Analog.

Automatisch ausgewählte Quellen

Streaming-Quellen und der HDMI-ARC-Eingang werden automatisch ausgewählt, wenn eine Quelle gewählt wird, die bei HDMI-ARC über Kabel oder WLAN und Bluetooth mit der L75ms verbunden ist.

Netzwerk-Streamen

Die L75ms unterstützt Google Chrome Cast, mit der der Lautsprecher Inhalte über eine Netzwerkverbindung empfangen kann. Das Casting erfolgt durch Auswahl des Cast-Symbols in der verwendeten App oder über die Verbindungsfunktion der App. Weitere Informationen zur Verwendung der Funktionen einer bestimmten Anwendung sind in den Nutzungsinformationen der Anwendung zu finden.

1. Öffne eine Quelle wie Spotify auf einem mobilen Gerät.
2. Wähle den gewünschten Inhalt aus.
3. Drücke in der App auf das Cast-Symbol und wähle die L75ms aus.

Hinweis: Dein Telefon oder Tablet kann als Fernbedienung verwendet werden. Besuche für weitere Einzelheiten spotify.com/connect.

Apple AirPlay

Stelle sicher, dass dein Apple-Gerät mit demselben Netzwerk wie der Lautsprecher verbunden ist und wähle einfach den Lautsprecher als AirPlay-Audiowiedergabegerät aus, um Audio über AirPlay auf dem Lautsprecher zu hören.

Bluetooth

1. Öffne das Bluetooth-Menü auf deinem Mobilgerät.
2. Wähle die L75ms aus der Liste aus.
3. Öffne eine App wie z. B. Spotify.
4. Wähle den Inhalt aus und drücke auf Wiedergabe.

HDMI-ARC

Der HDMI-ARC-Eingang wird automatisch ausgewählt, wenn das angeschlossene Gerät eingeschaltet wird, unabhängig vom Standby-Status der L75ms. Er kann auch über die Quellenwahltaste auf der Oberseite der HDMI-Taste auf der Fernbedienung ausgewählt werden.

1. Das an HDMI-ARC angeschlossene Gerät einschalten
2. L75ms wählt automatisch den HDMI-ARC-Eingang.

Regeln der L75ms-Lautstärke

Die Lautstärke der L75ms kann über die Lautstärketasten an der Oberseite, die mitgelieferte Fernbedienung, den über HDMI ARC angeschlossenen Fernseher und die Lautstärketasten an Geräten, die über Netzwerk oder Bluetooth streamen, geregelt werden. Beachte, dass die Lautstärkeregelung für Streaming-Geräte vom verwendeten Gerät und der Anwendung abhängt.

Klangfeldverbesserung (SFX)

Die L75ms verfügt über einen Klangfeldverbesserungs-Modus, der über die Fernbedienung gesteuert wird. Dieser Modus verstärkt den Umgebungsklang der wiedergegebenen Inhalte und sorgt so für einen räumlicheren Effekt, der den Raum stärker ausfüllt als normales Stereo. Der Unterschied zwischen standardmäßigem und verbessertem Ton hängt von mehreren Faktoren ab.

- Nähe zu Wänden, Böden und Decken. Je enger die Begrenzungen, desto mehr Reflexion gibt es.
- Die wiedergegebenen Inhalte erhalten mehr Räumlichkeit. Je geräumiger und offener der Inhalt ist, desto deutlicher wird die Wirkung sein.

Drücke die Taste **SFX** auf der Fernbedienung, um die Klangfeldverbesserung zu aktivieren.

Technische Daten

Spezifikation der kabellosen Verbindungen

Bluetooth

- Fernbedienungstyp: BTLE 2400–2483,5 MHz bei 0,16 dBm
- Bluetooth-Betrieb bei 2400 bis 2483,5 MHz mit einer maximalen Leistung von 7,67 dBm e.i.r.p
- Bluetooth LE-Betrieb bei 2400 bis 2483,5 MHz mit einer maximalen Leistung von 9,59 dBm e.i.r.p

WLAN

- 802.11b/g/n-Betrieb bei 2412 bis 2472 MHz mit einer maximalen Leistung von 16,96 dBm e.i.r.p
- 5 GHz WLAN 802.11a/n/ac: Betrieb bei 5180–5240 MHz; 5260–5320 MHz; 5500–5700 MHz mit einer maximalen Leistung von: 21,24 dBm e.i.r.p
- 5,8 G SRD-Betrieb bei 5745 bis 5825 MHz mit einer maximalen Leistung von 12,94 dBm e.i.r.p

Hinweis: Das Gerät ist auf den Einsatz in Innenräumen beschränkt, wenn es im Frequenzbereich 5150–5350 MHz betrieben wird.

Produktspezifikationen

Niederfrequenz	Duale 5,25" (133 mm) Pure Pulp-Konus-Tieftöner
Hochfrequenz	Duale 1" (25 mm) Aluminiumkalotten-Hochtöner mit Waveguides
Mittelfrequenz	4" (100 mm) Pure Pulp-Konus-Mitteltöner
Verstärkerleistung	125 W RMS pro Tieftöner 25 W RMS pro Hochtöner 50 W RMS für Center (350 W RMS insgesamt)
Frequenzgang	45 Hz–25 kHz (-6 dB)
Maximaler Schalldruckpegel	106 dB bei 1 m
Sound-Steuererelemente	Begrenzungskompensation für Lautsprecheraufstellung Wählbare Klangfeldverbesserung (Sound Field Expander (SFX))
Gehäuse	Tischlautsprecher mit Frontausgängen aus satiniertem Walnuss-Möbelholz furnier
Gitter	Quadrex-Gitter aus schwarzem Schaumstoff
Kabellose Eingänge	WLAN-Streaming Bluetooth 4.2
Kabelgebundene Eingänge	HDMI ARC RJ-45 Ethernet Phono (MM) AUX: 3,5 mm TRS Stereo Analog
Auflösung	Bis zu 32-bit, 192 kHz
Subwoofer-Ausgang	2 V RMS mit automatischer Erkennung/Einschaltung von HPF
Fernbedienungstyp	BTLE
Abmessungen mit Gitter	216 mm H x 790 mm B x 287 mm T
Produktgewicht (pro Stück)	35 lbs. (15,9 kg)

Fehlerbehebung

HDMI-ARC hat keinen Ausgang.	<ul style="list-style-type: none">• Stelle sicher, dass die angeschlossene Quelle auf 2-Kanal-PCM eingestellt ist• Wähle den ARC-Eingang am Fernsehgerät, um die ARC-Verbindung wiederherzustellen.• Wähle eine andere Quelle auf dem Fernsehgerät oder der L75ms und schalte dann wieder auf HDMI um.
-------------------------------------	--

Wiederherstellen der Werkseinstellungen

Die L75ms kann bei Bedarf auf die Werkseinstellungen zurückgesetzt werden. Dadurch werden alle Einstellungen für Netzwerke und Bluetooth gelöscht, so dass danach alle Verbindungen neu konfiguriert werden müssen.

Halte die Taste >3 Sek. lang gedrückt, bis die Auswahlanzeigen auf dem oberen Bedienfeld blinken.

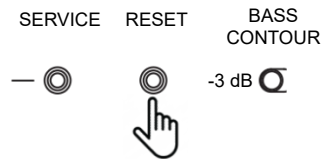

Aktualisieren der Firmware

Software-Updates für das L75ms werden über OTA-Updates (Over the Air) über Google Home bereitgestellt. Dies geschieht, wenn zum ersten Mal eine Verbindung mit der L75ms hergestellt wird oder wenn sie für kabelloses Streaming verbunden wird. Wende dich an den Kundensupport, um Updates für Geräte zu erhalten, bei denen WLAN oder Bluetooth deaktiviert ist.

Warenzeichen und Lizenzen



Apple®, AirPlay® und das AirPlay Logo™, iPod®, iPhone® und iPad® sind Marken von Apple Inc. und in den USA und anderen Ländern eingetragen. App Store ist eine Dienstleistungsmarke von Apple Inc.

AirPlay 2 funktioniert mit iPhone®, iPad® und iPod touch® mit iOS 11.4 oder höher, Mac mit OS X® Mountain Lion und PC mit iTunes® 10.2.2 oder höher.



Die Spotify-Software unterliegt Lizenzen von Drittanbietern, die hier zu finden sind:

<https://developer.spotify.com/legal/third-party-licenses/>



Das Wi-Fi CERTIFIED™-Logo ist eine eingetragene Marke der Wi-Fi Alliance®.



Google, Google Play, Chromecast und andere zugehörige Marken und Logos sind Marken von Google Inc. Der Google Assistant benötigt eine Internetverbindung und ist in bestimmten Ländern und Sprachen nicht verfügbar. Die Verfügbarkeit und Reaktion bestimmter Funktionen und Dienste ist geräte-, service- und netzwerkabhängig und ist möglicherweise nicht in allen Regionen verfügbar. Die Steuerung bestimmter Geräte in deiner Wohnung erfordert kompatible Smart Devices. Abonnements für Dienste und Anwendungen können erforderlich sein, und es können zusätzliche AGB, Bedingungen und/oder Gebühren gelten.



HDMI, das HDMI-Logo und High-Definition Multimedia Interface sind Warenzeichen oder eingetragene Warenzeichen von HDMI Licensing, LLC.

MP3

MPEG Layer-3 Audio-Dekodierungstechnologie, lizenziert von Fraunhofer IIS und Thomson Multimedia.

FLAC Decoder Copyright © 2000, 2001, 2002, 2003, 2004, 2005, 2006, 2007, 2008 Josh Coalson

- Die Weiterverbreitung und Verwendung in Quell- und Binärform, mit oder ohne Änderungen, ist gestattet, sofern die folgenden Bedingungen erfüllt sind:
- Bei der Weitergabe des Quellcodes müssen der obige Urheberrechtsvermerk, diese Liste der Bedingungen und der folgende Haftungsausschluss beibehalten werden.
- Weiterverbreitungen in Binärform müssen den obigen Copyright-Hinweis, diese Liste von Bedingungen und den folgenden Haftungsausschluss in der Dokumentation und/oder anderen bei der Verbreitung mitgelieferten Materialien umfassen.
- Weder der Name der Xiph.org Foundation noch die Namen der Mitwirkenden dürfen ohne ausdrückliche vorherige schriftliche Genehmigung verwendet werden, um von dieser Software abgeleitete Produkte zu unterstützen oder zu bewerben.

Flac

DIESE SOFTWARE WIRD VON DEN URHEBERRECHTSINHABERN UND BEITRAGSZAHLERN IN DER VORLIEGENDEN FORM ZUR VERFÜGUNG GESTELLT. JEDLICHE AUSDRÜCKLICHE ODER STILLSCHWEIGENDE GEWÄHRLEISTUNG, EINSCHLIESSLICH, ABER NICHT BESCHRÄNKT AUF DIE STILLSCHWEIGENDE GEWÄHRLEISTUNG DER MARKTGÄNGIGKEIT UND EIGNUNG FÜR EINEN BESTIMMTEN ZWECK, WIRD ABGELEHNT. IN KEINEM FALL HAFTEN DIE STIFTUNG ODER DIE MITWIRKENDEN FÜR DIREKTE, INDIREKTE, ZUFÄLLIGE, BESONDERE, BEISPIELHAFT SCHÄDEN ODER FOLGESCHÄDEN (EINSCHLIESSLICH, ABER NICHT BESCHRÄNKT AUF DIE BESCHAFFUNG VON ERSATZGÜTERN ODER -DIENSTLEISTUNGEN, NUTZUNGS-, DATEN- ODER GEWINNVERLUSTE ODER GESCHÄFTSUNTERBRECHUNGEN), WIE AUCH IMMER DIESE VERURSACHT WURDEN UND AUF WELCHER HAFTUNGSTHEORIE SIE BERUHEN, OB DURCH VERTRAG, VERSCHULDENSUNABHÄNGIGE HAFTUNG ODER UNERLAUBTE HANDLUNGEN (EINSCHLIESSLICH FAHRLÄSSIGKEIT ODER SONSTIGES), DIE IN IRGEND EINER WEISE AUS DER NUTZUNG DIESER SOFTWARE ENTSTANDEN SIND, AUCH WENN AUF DIE MÖGLICHKEIT SOLCHER SCHÄDEN HINGEWIESEN WURDE.



Harman International Industries, Incorporated.
8500 Balboa Blvd, Northridge CA 91329 United States.

Europäische Vertretung: Harman International Industries, Incorporated.
EMEA Liaison Office, Danzigerkade 16G, 1013 AP Amsterdam, The Netherlands.

GB-Geschäftsadresse: Ground Floor, Westside 2, London Road, Apsley, Hemel Hempstead, Hertfordshire,
HP3 9TD, United Kingdom.

© 2022 Harman International Industries, Incorporated. Alle Rechte vorbehalten.

JBL ist ein Warenzeichen von HARMAN International Industries, Incorporated, registriert in den Vereinigten Staaten und anderen Ländern.

Änderungen an Merkmalen, Spezifikationen und Aussehen können ohne vorherige Ankündigung erfolgen.

